

maman

Цифровые детские весы

Модель SBBC212



Руководство пользователя

Введение

Поздравляем Вас! Вы приобрели современное устройство - цифровые детские весы тапап, модель SBBC212, в дальнейшем тексте весы.

Весы предназначены для взвешивания детей весом до 18 кг.

Для обеспечения длительной и безопасной работы весов крайне важно внимательно прочитать настоящее руководство и следовать ему в процессе эксплуатации.

Производитель не несет ответственности за работу весов при нарушении правил эксплуатации, описанных в данном руководстве.

Сохраняйте Руководство пользователя на все время, планируемое для использования весов.

Содержание

1. Комплектность	3
2. Описание	3
3. Меры безопасности	5
4. Подготовка к работе	6
5. Эксплуатация	6
6. Технические характеристики	10

1. Комплектность

- | | |
|-----------------------------|-------|
| 1. Весы | 1 шт. |
| 2. Комплект батареек | 1 шт. |
| 3. Руководство пользователя | 1 шт. |

2. Описание

Цифровые весы предназначены для взвешивания детей весом до 18 кг.

Устойчивая плоская конструкция весов со специально спроектированным профилем и низким центром тяжести максимально безопасна в эксплуатации. Весы просты в использовании и не требуют специального ухода.

Автоматическая подсветка дисплея позволяет использовать весы как при выключенном верхнем свете, так и без него.

Функция «**Тарирование**» позволяет взвешивать малыша без учета веса пеленки.

Функция «**Разность измерений**» позволяет автоматически определить изменение веса малыша между двумя последовательными взвешиваниями.

2.1. Назначение функциональных кнопок

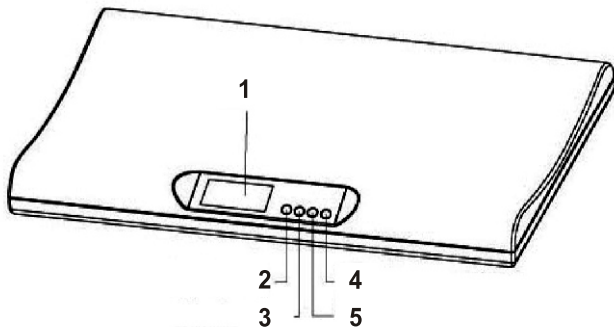



- 1 - дисплей
- 2 - вкл./выкл. ()
- 3 - функция "Тарирование" (Tare)
- 4 - функция "Разность измерений" ()
- 5 - выбор единиц измерения (kg/lb:oz)

Рисунок 1. Функциональные кнопки

3. Меры безопасности

3.1. Внимательно прочитайте Руководство пользователя перед использованием весов! На устройства, эксплуатация которых происходила с нарушением мер предосторожности, гарантия не распространяется!

3.2. Не оставляйте ребенка без присмотра во время взвешивания!

3.3. При извлечении батареек данные автоматически стираются!

3.4. Запрещается вскрывать корпус весов, разбирать весы! Берегите весы от резких температурных изменений, попадания влаги, пыли и прямых солнечных лучей! Не допускайте падения весов при их эксплуатации!

3.5. Запрещается эксплуатация и хранение весов вблизи источников тепла (радиаторы, кухонные плиты, и т.п.)!

3.6. Бережно относитесь к весам, так как это точный прибор!

3.7. Протирайте платформу весов слегка влажной тряпкой. Протирайте нижнюю часть весов только сухой тряпкой или салфеткой! Не допускайте применение химических и шлифующих средств при чистке весов.

3.8. Не используйте одновременно новые и старые батарейки!

3.9. Устанавливайте батарейки в строгом соответствии с указанной полярностью!

3.10. Не рекомендуется использовать весы лицам (в том числе и детям) с нарушением психики, умственно отсталым, а так же людям, не имеющим достаточных знаний для пользования бытовыми приборами, это может им навредить.

3.11. Весы не игрушка. Держите их недоступными для детей.

4. Подготовка детских весов к работе

4.1. Установка весов

4.1.1. Установите весы на плоскую и жесткую поверхность. Если установить весы на мягкую и шероховатую поверхность (например, ковры, линолеум), измерения могут быть неправильными.

4.2. Установка/замена батареек

4.2.1. Снимите крышку отсека для батареек на нижней части весов.

4.2.2. Извлеките старые батарейки (в случае замены).

4.2.3. Вставьте новые батарейки согласно указанной полярности ("+" и "-").

4.2.4. Закройте крышку отсека для батареек и включите весы. Если весы не работают, проверьте правильность установки полярности батареек.

Внимание: Для питания весов используются 2 “алкалайновые” батарейки типа AA. Если батарейки разряжены, на дисплее будет мигать значок батареи («Индикатор разрядки батареи»).

5. Эксплуатация

5.1. Функция выбора единицы измерения

5.1.1. Подготовьте весы к работе согласно п. 4.

5.1.2. Нажмите кнопку "  " чтобы включить весы.

5.1.3. Перед тем, как положить ребенка на весы, выберите необходимую единицу измерения, нажимая кнопку "**kg/lb:oz**" (килограммы / фунты и унции).

5.2. Измерение веса без использования дополнительных функций

5.2.1. Подготовьте весы к работе согласно п. 4.

5.2.2. Нажмите кнопку "  ", чтобы включить весы. На дисплее отобразится значок батареи и 4 полоски (рис.2).

После включения весов дисплей покажет 0.000 kg (выбранная единица измерения), и отобразится значок батареи (рис.3).

5.2.3. Положите ребенка на весы.

Когда на дисплее отобразится надпись "Hold", произведено измерение (рис. 4).

Внимание: если ребенок находится в движении, весы показывают различный вес в течение 15 секунд, пока автоматически не будет зафиксирован реальный вес малыша. Зафиксированный вес будет отображаться на дисплее в течение 10 секунд, затем весы отключатся автоматически.

5.3. Функция "Тарирование" ("Tare")

Используйте данную функцию для взвешивания ребенка на пеленке.

5.3.1. Подготовьте весы к работе согласно п. 4.

5.3.2. Нажмите кнопку "⏻", чтобы включить весы. На дисплее отобразится значок батареи и 4 полоски (рис. 2).

После включения весов дисплей покажет 0.000 kg (выбранная единица измерения), и отобразится значок батареи (рис. 3).

5.3.3. Положите на весы пеленку. На дисплее отобразится вес пеленки (рис. 5).

После отображения на дисплее надписи "Hold", сразу нажмите кнопку "Tare" (рис 6).

На дисплее отобразится 0.000 kg (выбранная единица измерения), значок батареи и значок "Tare" (рис. 7).



Рис.2



Рис.3

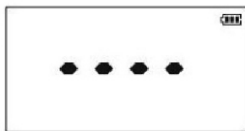

Рис.4



Рис.4-1

Внимание: если Вы уберете пеленку с весов, дисплей покажет отрицательный вес измерения (рис. 8).

5.3.4. Положите ребенка на весы. На дисплее отобразится надпись "Hold" и вес ребенка за исключением веса пеленки (рис.9). Весы отключатся автоматически через 10 секунд.

5.4. Функция "Разность измерений" (" ")

5.4.1. Перед кормлением ребенка измерьте вес малыша. Вес ребенка сохраняется автоматически при появлении на дисплее надписи "Hold".

5.4.2. Для измерения веса ребенка после кормления включите весы, нажав кнопку  . На дисплее отобразится значок батареи и 4 полоски (рис. 10). Затем на дисплее отобразится вес ребенка до кормления (рис. 11).

Внимание: перед весом стоит значок "минус".

Пример: Если вес ребенка до кормления составляет 8.000 кг, этот вес будет сохранен после измерения без использования дополнительных функций.



Рис.5



Рис.6

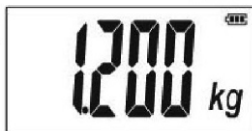

Рис.7



Рис.8



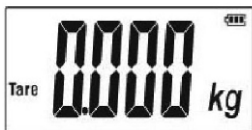

Рис.9

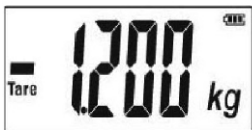
После нажатия кнопки  на дисплее отобразится значение "- 8.000 kg" (минус 8.000 кг).

5.4.3. После кормления положите ребенка на весы. На дисплее отобразится значение изменения веса ребенка после кормления (рис. 12).

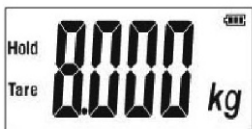
Пример: Если изменение в весе ребенка 320г, то на дисплее отобразится значение "0.320 kg".

Общий вес ребенка после кормления соответственно составляет:

$8.0 \text{ кг} + 0.32 \text{ кг} = 8.32 \text{ кг}$.

Весы отключатся через 10 секунд автоматически.



Рис.10



Рис.11

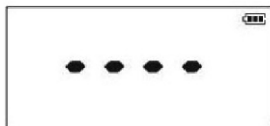

Рис.12

Внимание! Мигающий значок батарейки на дисплее указывает на низкий заряд батареек. Необходимо их заменить.

"Err"- превышение максимально допустимого веса (рис.4-1). Выключите весы и включите через несколько минут.

6. Технические характеристики

Диапазон измерения: 0.02 кг -18 кг /1 унция - 40 фунтов

Дискретность измерения: 5 г /1/4 унции

Питание: 2 алкалайновые батарейки типа AA (в комплекте)

Размер дисплея: 69 x 32.5 мм

Размеры: 540 x 345 x 57 мм

Условия эксплуатации: температура от +10°C до +40°C

Относительная влажность: до 85%

Условия хранения: температура от +10°C до +55°C

Относительная влажность: до 85%

Поставщик: ООО "Рубиком"

140100, Московская область, г. Раменское, ул. Карла Маркса, д. 5,
тел: +7 499 130 92 65

Импортер: ООО "Рубиком"

140100, Московская область, г. Раменское, ул. Карла Маркса, д. 5,
тел: +7 499 130 92 65

Производитель: Экру Форчен, ЛТД

Промышленный район Фу Да, Город Фу Тьян, Территория Болао,
Муниципалитет Хайжоу, Гуангдог, КНР

Дата изготовления указана на упаковке.

Срок годности не ограничен.



www.maman.su

www.rubikom.ru